

VENTO EXPERT A50-1 Pro

Einzelraumlüftungsanlage mit Wärmerückgewinnung

Eigenschaften

- Energieeffiziente Be- und Entlüftung in Wohnungen, Häusern, Mehrfamilienhäusern, öffentlichen und gewerblichen Gebäuden
- Reduzierung der Lüftungswärmeverluste dank Wärmerückgewinnung
- Feuchtigkeitsausgleich und regelbarer Luftwechsel schaffen ein individuell angepasstes Mikroklima.
- Koordiniertes Lüftungssystem auf der Grundlage mehrerer Lüftungsanlagen mit einer zentralen Steuerung



Förderleistung:
bis 50 m³/h
14 l/s



Effizienz der Wärmerückgewinnung:
bis 93 %



Leistung:
ab 3,61 W



Schalldruckpegel:
ab 11 dBA



Aufbau

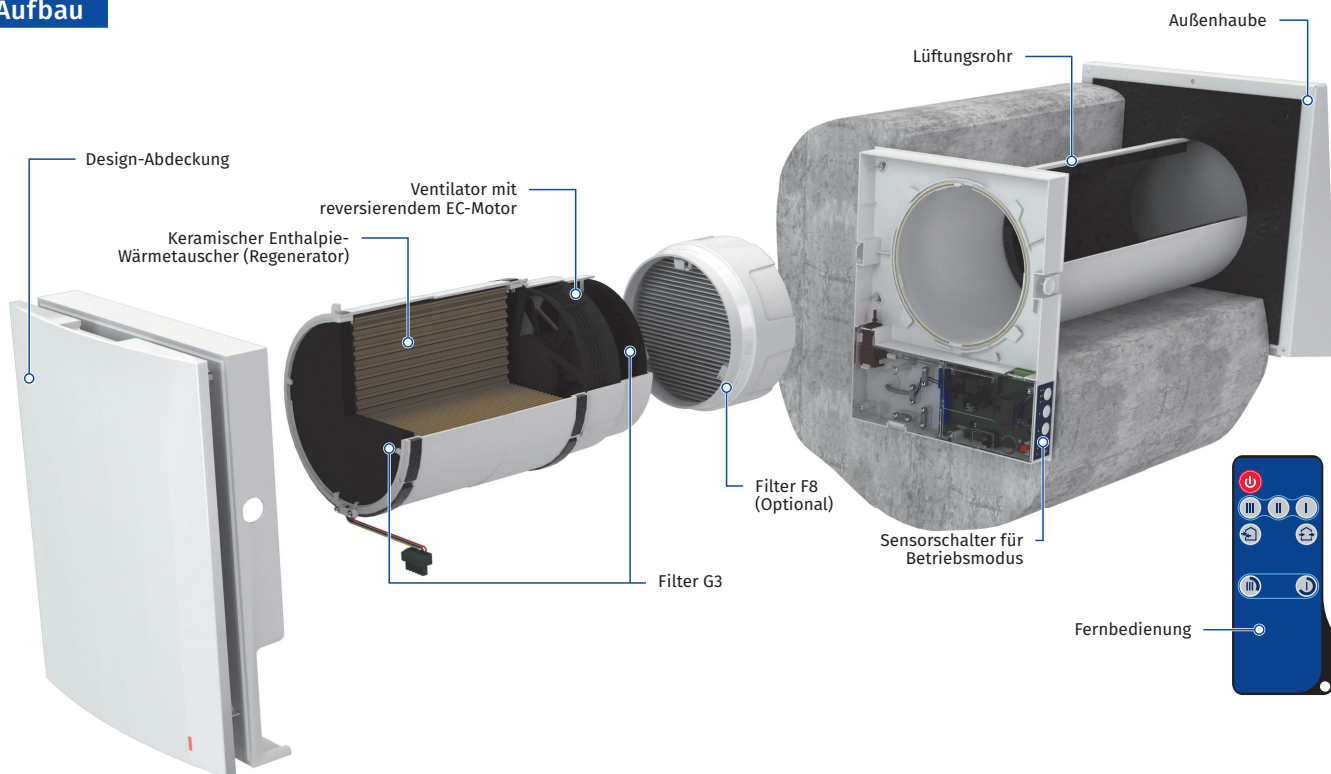

Einfache Wartung:
Das Innenelement wird durch Drücken der Riegel auf beiden Seiten abgenommen.

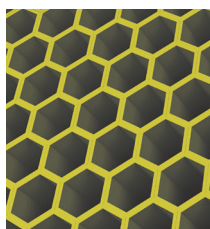

Einer der höchsten Wirkungsgrade der Wärmerückgewinnung auf dem Markt dank der hexagonalen Struktur der Wärmetauscherzellen.

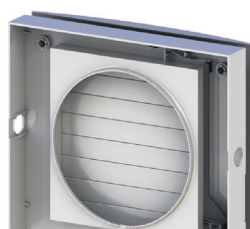

Die automatischen Verschlussklappen verhindern ungewollten Luftrückstrom.



Die speziell entwickelte Abdeckung lässt sich leicht schließen, gewährleistet eine 100%ige Luftdichtheit und schützt bei extremen Windlasten.

Bezeichnungsschlüssel

Modell	Luftleitung	Max. Förderleistung, m ³ /h	Abdeckung	Typ der Lüftungshaube	Steuerung
VENTO Expert	A: rundes Lüftungsrohr	50	-1: Design-Abdeckung	-: Lüftungshaube für übliche Wandstärke (standardmäßig) S: Metallhaube für dünne Wände	Pro: Bedienfeld

Wärme- und Feuchterückgewinnung

FUNKTIONSWEISE DER LÜFTUNGSANLAGE

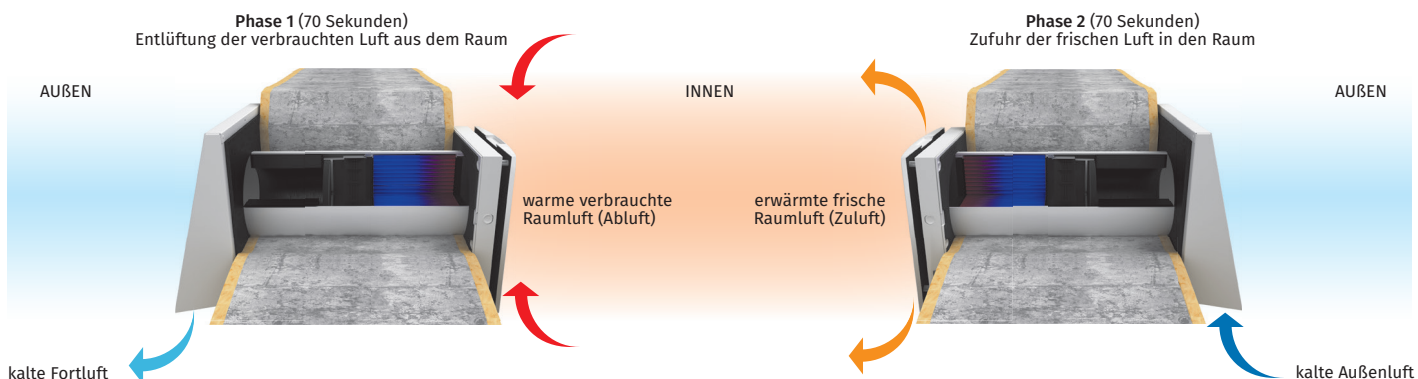

- Die warme Abluft strömt durch den Keramik-Wärmetauscher aus dem Raum und gibt die gespeicherte Wärme und Feuchte an den Wärmetauscher ab.
- Der Wärmetauscher ist nach 70 Sekunden erwärmt, dann wechselt die Lüftungsanlage in den Zuluftbetrieb.
- Die frische, kalte Außenluft strömt durch den Wärmetauscher und nimmt die gespeicherte Wärme und Feuchte auf.
- Der Wärmetauscher ist nach 70 Sekunden abgekühlt, dann wechselt die Lüftungsanlage in den Abluftbetrieb.

Steuerung

- Die Steuerung der Betriebsarten der Lüftungsanlage erfolgt mittels des Bedienfeldes am Gerät oder mittels der Fernbedienung.

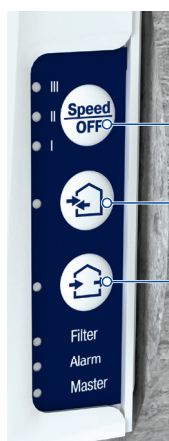

- Auswahl der Lüftungsstufe und OFF-Taste
- Wärmerückgewinnungsbetrieb
- Lüftungsbetrieb
- Filter
- Alarm
- Master

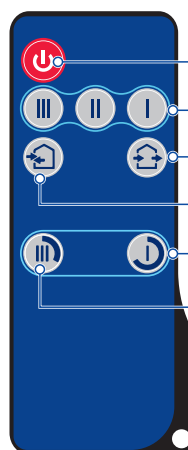

- Ein/Aus-Taste
- 3 Lüftungsstufen
- Lüftungsbetrieb
- Wärmerückgewinnung
- Nacht-Timer: niedrige Lüftungsstufe für 8 Stunden
- Party-Timer: hohe Lüftungsstufe für 4 Stunden

- Die Lüftungsanlage ist mit einem Feuchtesensor zur Kontrolle der Raumluftfeuchte ausgestattet.
- Die Reihenschaltung mehrerer Lüftungsanlagen gewährleistet eine kontrollierte Raumlüftung. Die erste Lüftungsanlage in der Reihe

wird zum Mastergerät. Der Lüftungsbetrieb des ganzen Systems wird über das Bedienfeld des Mastergeräts gesteuert. Signale von der Fernbedienung werden nur vom Mastergerät empfangen.



Montage

- Die Lüftungsanlage ist für den Einbau in eine Kernlochbohrung durch die Außenwand des Gebäudes konstruiert.
- Die optimale Lüftungslösung ist eine paarweise Montage von reversierenden Lüftungsanlagen, die gegenphasig arbeiten. Während ein Teil der Anlagen im Zuluftbetrieb arbeitet, läuft der andere Teil im Abluftbetrieb. Nach 70 Sekunden wechseln alle Geräte gleichzeitig die Richtung. Dies ermöglicht die beste Effizienz dieses Systems der kontrollierten Be- und Entlüftung.
- Bei Neubauten erfolgt die Montage der Lüftungsanlagen in zwei Stufen:
 - Vorinstallation** des Lüftungsrohres und der Lüftungshaube während des Innenausbaus und Wandverputzes.
 - Endmontage** bei Fertigstellung des Hauses (Montage des Wärmetauschers mit Ventilator und Filtern sowie Montage und Anschluss des Innelementes mit Steuerung und Verschlussklappen).

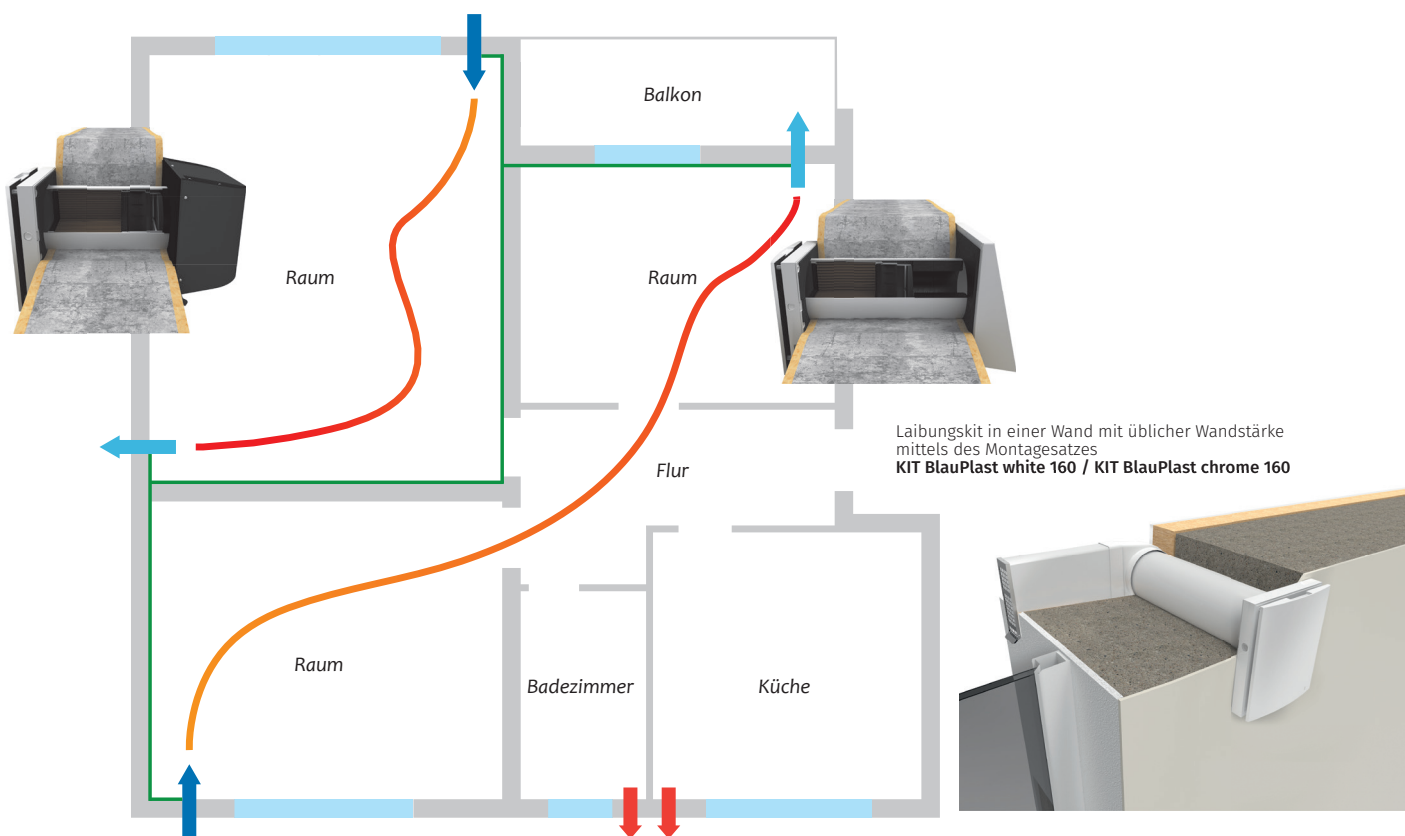

Technische Daten

Kenndaten	VENTO Expert A50-1 Pro		
	I	II	III
Lüftungsstufe			
Versorgungsspannung, V/50 (60) Hz		100-230	
Leistung, W	3,61	4,15	5,20
Stromaufnahme, A	0,025	0,030	0,039
Drehzahl, min ⁻¹	800	1300	1900
Förderleistung im Lüftungsbetrieb, m ³ /h (l/s)	15 (4)	30 (8)	50 (14)
Förderleistung im Regenerationsbetrieb, m ³ /h (l/s)	8 (2)	15 (4)	25 (7)
SFP, W/l/s	1,73	1,00	0,75
Filter	G3 (Option: F8 PM2,5 > 99 %*)		
Trockene Fördermitteltemperatur, °C	-20 bis +40		
Geräuschpegel bei 1 m Entfernung, dBA	20	27	30
Geräuschpegel bei 3 m Entfernung, dBA	11	18	21
Dämmung des Außen-Schalldruckpegels, dBA gemäß DIN EN 20140	42		
Effizienz der Wärmerückgewinnung, % gemäß DIBt LÜ-A 20	bis 93		
SEV-Klasse	A		
Schutzart	IP24		
Artikelnummer Komplettgerät	8022999		

* max. Luftdurchsatz 40 m³/h

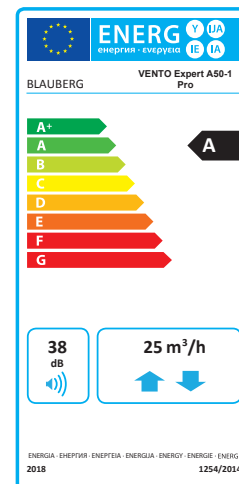

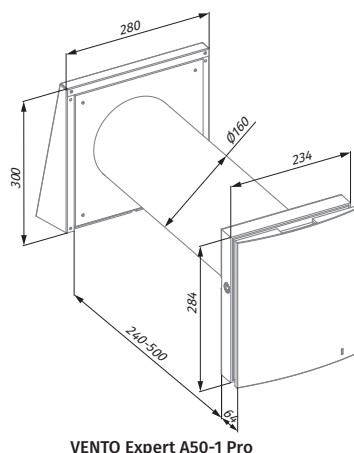



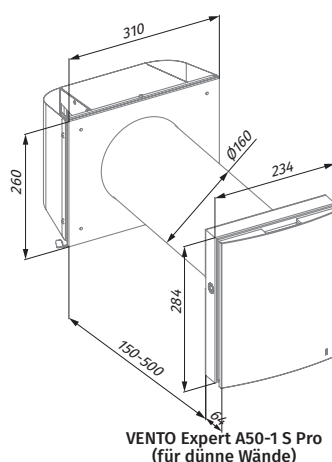









Außenabmessungen, mm

VENTO Expert A50-1 Pro

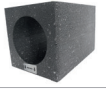
 VENTO Expert A50-1 S Pro
(für dünne Wände)

Zubehör

Produktname	Beschreibung	Artikelnummer
Pre-installation Kit VENTO Expert A50-1	 Vorbereitungsset. Enthält: • Lüftungsrohr • Außen-Lüftungshaube AH 160 • Styropor-Stopfen • Styropor-Keile	Keine Artikelnummer verfügbar, wird aus Einzelteilen zusammen gestellt.
Pre-installation Kit VENTO Expert A50-1 S	 Vorbereitungsset. Enthält: • Lüftungsrohr • Außen-Lüftungshaube AH-S 160 • Styropor-Stopfen • Styropor-Keile	Keine Artikelnummer verfügbar, wird aus Einzelteilen zusammen gestellt.
Completion Kit VENTO Expert A50-1	 Fertigstellungsset. Enthält: • Patrone mit Wärmetauscher, Ventilator und Filtern der Filterklasse G3 • Innelement mit Steuereinheit und Verschlussklappen • Fernbedienung	8020667
FP VENTO Expert A50 G3	 G3 Filter 2 Stk.	8020827
FP VENTO Expert A50 F8	 Enthält: • Kunststoff-Rahmen (1 Stk.) • Vorfilter G2 (1 Stk.) • Filter F8 (1 Stk.). Filtrationsrate PM2,5 > 99 %, Filter F8 vermindert den Luftdurchsatz auf 40 m³/h	8001420
FP VENTO Expert A50 F8 Ersatzfilter ohne Halterung	 Ersatzfilter F8 (1 Stk.). Filtrationsrate PM2,5 > 99 % Filter F8 vermindert den Luftdurchsatz auf 40 m³/h	8012815
FB Vento Expert	 Fernbedienung	8020728
KIT BlauPlast chrome/white 160	 Laibungskit für übliche Wandstärke	chrome: 8042423 white: 8001277
Außenhaube AH-10 white	 Außen-Lüftungshaube aus Kunststoff. Auch in anderen Farben erhältlich.	8049934
CD-1 // CD-2	 CO ₂ -Sensor mit LED-Anzeigen und Ein-/Aus-Taste // CO ₂ -Sensor	CD-1: 8014406 CD-2: 8014413
RBT 500 mit Gefälle	 Rohbauträger mit integriertem Gefälle	8069796
RBT 365	 Rohbauträger	8059629
VENTO DD 160	 Dachdurchführung	7077001
VENTO KD 160	 Kellerdurchführung	7055029